

MANUAL DE INSTALACIÓN

Ventanas corredizas de aluminio



Fábrica
Km 10.5, Vía a Daule
Guayaquil, Ecuador
Tel: 04 600 7927 Ext. 109-110
Cel: 098 864 8147

Showroom
CC Plaza Proyecto, Local #13, Km 10.5
Vía a Samborondón, Ecuador
Cel: 098 912 3153

  @windowworlddec

 www.windowworld.com.ec

 info@windowworld.com.ec



Negro



Anodizado natural



Blanco

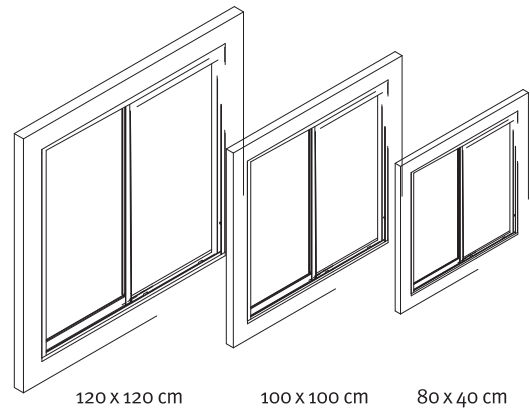

120 X 120 cm

100 X 100 cm

80 X 40 cm

MANUAL DE INSTALACIÓN

Ventanas corredizas de aluminio

Antes de empezar a instalar la ventana, asegúrese de tener los materiales completos:

Materiales incluidos:

- A. Marco
- B. Hoja fija
- C. Hoja corrediza
- D. Malla mosquitera
- E. 2 Tornillos $\frac{3}{4}$ x 6
- F. Tornillos $1\frac{1}{2}$ x 8
(cantidad varía según el tamaño de la ventana)
- G. Tacos F5
(cantidad varía según el tamaño de la ventana)

Además de lo que viene incluido en el paquete, usted necesitará:

- Taladro.
- Broca 3/16 para cemento.
- Destornillador de estrella.
- Lápiz.
- Silicón

Para poder instalar la ventana, primero debe separar todas sus partes de la siguiente manera:

- 1 Retire la malla moviéndola hacia arriba y luego hacia adentro.

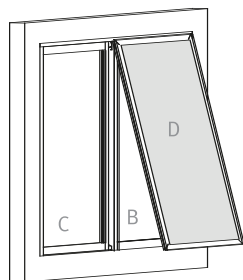

- 2 Retire la hoja corrediza (la que tiene el seguro) de la misma forma que lo hizo con la malla.

- 3 Destornille los 2 tornillos $\frac{3}{4}$ x 6 que se encuentran en la parte superior e inferior del extremo izquierdo de la hoja fija.

- 4 Luego de haber destornillado, puede retirar la hoja fija.

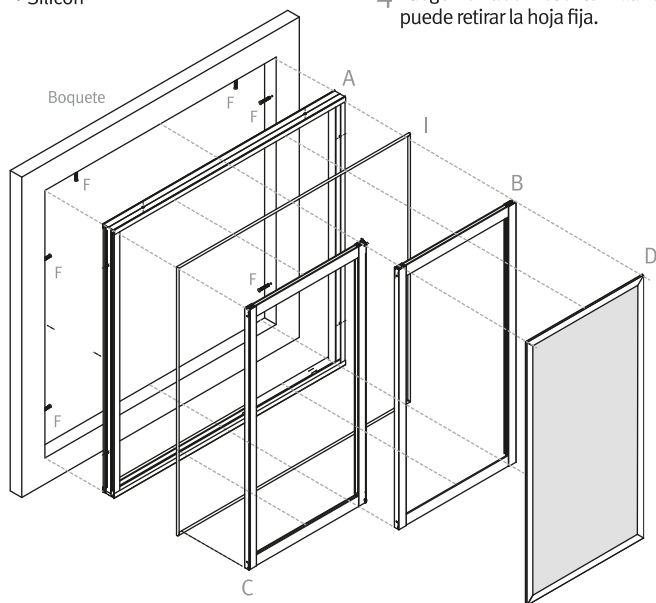

Paso 1

Introduzca el marco de la ventana en el boquete, nivele y marque con un lápiz los agujeros que se encuentran en el perfil.

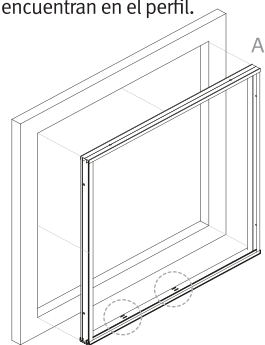

*Verifique que las perforaciones para drenar el agua se encuentren hacia el exterior.

Paso 2

Retire el marco y taladre donde marcó con el lápiz. Utilice una broca 3/16 para cemento.

Paso 3

Introduzca los tacos F5 en los agujeros que taladró. Vuelva a colocar el marco en el boquete.

Paso 4

Coloque los tornillos en los tacos y atornille.

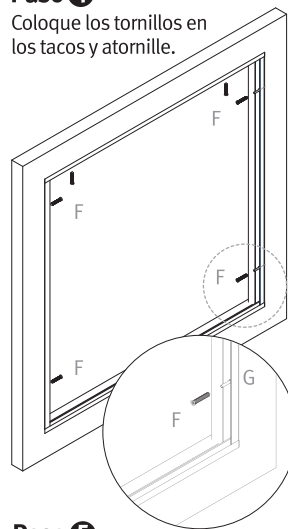

Paso 5

Verifique que el perímetro del marco sea el mismo que el del aislante perimetral (felpa) y corte si hay algún excedente.

Subir la felpa de las hojas en el caso que se hayan movido al sacarlas.

Paso 6

Aplique silicón por todo el perímetro entre el marco y la pared exterior e interior.

*El silicón no deberá tocarse por un período de mínimo 3 horas luego de la aplicación.

Paso 7

Monte la hoja fija, ingresando hacia arriba y luego hacia afuera.

*La hoja fija es la que tiene el recibidor del seguro.

*Verifique que las ruedas se encuentren en la parte inferior de las hojas.

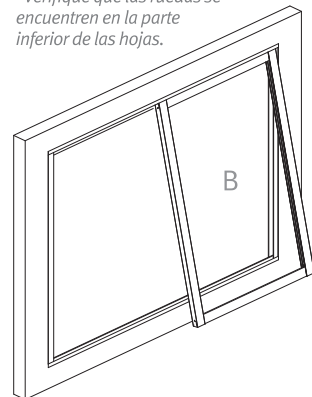

Paso 8

Atornillar los 2 tornillos $\frac{3}{4}$ x 6 para hacerla fija.

*Si desea que las 2 hojas sean corredizas, ignore este paso.

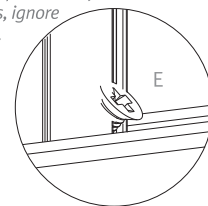

Paso 9

Monte la hoja corrediza y la malla mosquitera igual que lo hizo con la hoja fija.

*Verifique que en la hoja corrediza las ruedas se encuentren en la parte inferior.

*Verifique que el mecanismo de seguridad funciona.